

Η ΕΛΛΗΝΙΚΗ ΒΙΟΜΗΧΑΝΙΑ ΜΕΤΑΛΛΙΚΩΝ ΡΑΦΙΩΝ



Θ. Δημητρουλάκος Α.Β.Ε.Ε.



ΑΠΟΣΤΟΛΗ
ΣΕ ΟΛΗ ΤΗΝ
ΕΛΛΑΔΑ

ISO 9001
TUV
AUSTRIA
HELLAS

ΟΙ **50.000** ΠΕΛΑΤΕΣ ΜΑΣ,
ΜΑΣ ΕΜΠΙΣΤΕΥΟΝΤΑΙ. **ΕΣΕΙΣ;**



22620 59925



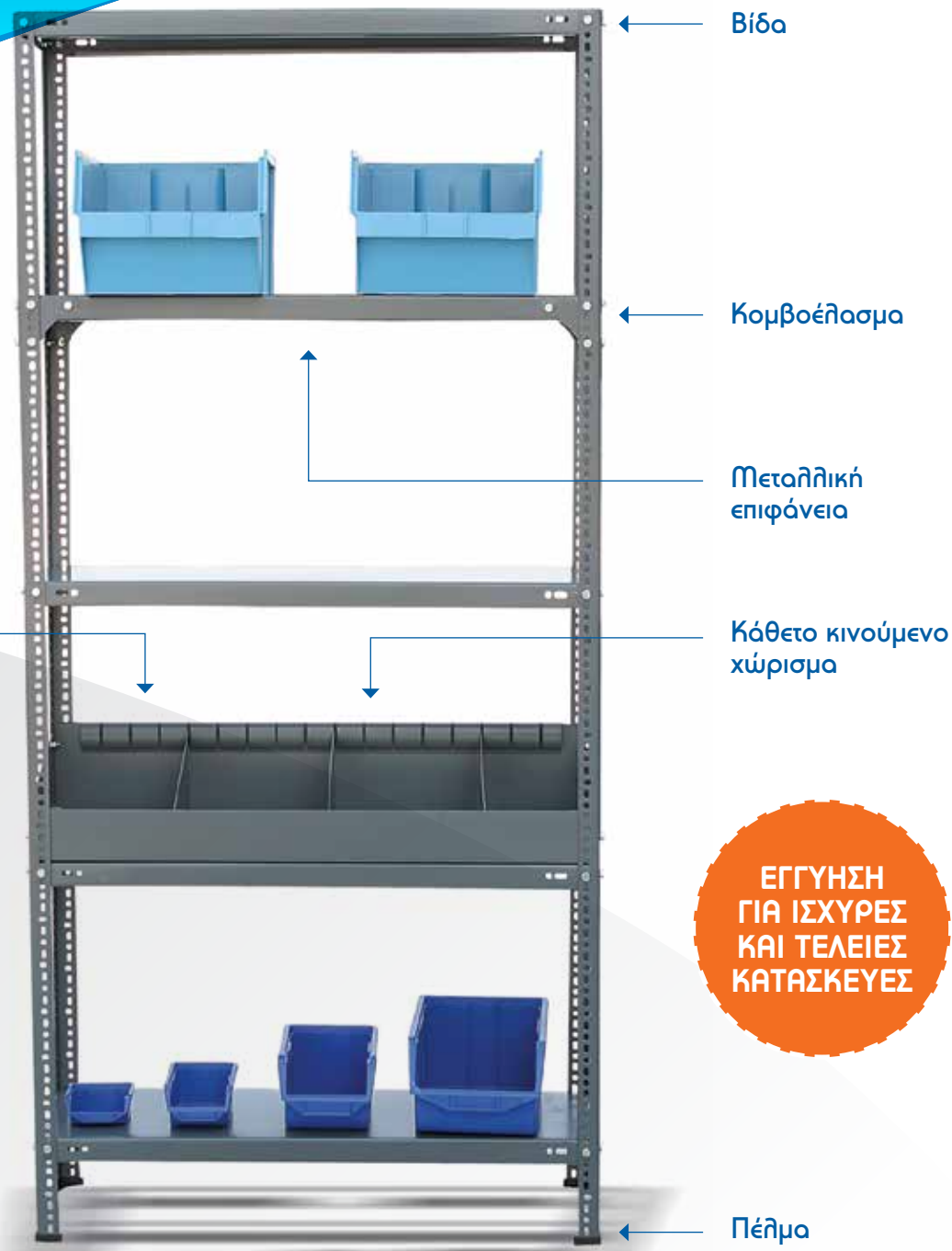

ΑΡΧΙΚΟΣ
ΦΟΡΙΑΜΟΣ

ΣΥΝΑΡΜΟΛΟΓΗΣΤΕ
ΕΥΚΟΛΑ ΑΚΟΛΟΥΘΩΝΤΑΣ
ΤΑ LINK ΤΩΝ QR CODES

ΑΡΧΙΚΟΣ
ΦΟΡΙΑΜΟΣ



ΠΡΟΣΚΟΛΩΜΕΝΟΣ
ΦΟΡΙΑΜΟΣ



ΕΓΓΥΗΣΗ
ΓΙΑ ΙΣΧΥΡΕΣ
ΚΑΙ ΤΕΛΕΙΕΣ
ΚΑΤΑΣΚΕΥΕΣ

Το σύστημα ραφιών Τύπου Ντέξιον αποτελεί την πλέον διαχρονική και οικονομική λύση στην αποθήκευση, τόσο για επαγγελματικούς όσο και για ιδιωτικούς χώρους. Είναι ένα σύστημα αποθήκευσης ελαφριών φορτίων, κατάλληλο για οικιακές αποθήκες, αρχεία λογιστηρίου, αποθήκες προϊόντων καταστημάτων κ.α. Αποτελείται από μεταλλικά ράφια σε διάφορες διαστάσεις και ορθοστάτες που συνδέονται μεταξύ τους με μεταλλικές βίδες M8X15. Είναι πολύ απλό στη συναρμολόγηση και ενδείκνυται για διάφορες εφαρμογές. Έχει τη δυνατότητα δημιουργίας θέσεων ταξινόμησης, χάρη στα ζεύγη χωρισμάτων και σε συναρμολόγηση με πλαστικά κουτιά ταξινόμησης που μπορούν να ενσωματωθούν στο σύστημα είτε ελεύθερα είτε με ράγες να αποδώσουν ένα εξαιρετικό αποτέλεσμα τάξης και οργάνωσης. Τέλος μπορούν να συνδυαστούν με διάτρητες πλάτες για την ταξινόμηση και αποθήκευση προϊόντων με κρέμαση.

Α. ΔΙΑΤΡΗΤΑ ΓΩΝΙΑΚΑ ΕΛΑΣΜΑΤΑ
(ΟΡΘΟΣΤΑΤΕΣ)
(Διαστάσεις σε mm)

1.	ΤΑΙΝΙΑ	-2,00 x 38
2.	T - 36	-36 x 36 x 1,80
3.	T - 40	-40 x 40 x 2,00
4.	T - 56	-36 x 56 x 2,00
5.	T - 64	-40 x 60 x 2,00

ΤΑ ΔΙΑΤΡΗΤΑ ΓΩΝΙΑΚΑ ΕΛΑΣΜΑΤΑ T/36 – T/40 ΚΑΙ T/56 ΠΑΡΑΓΟΝΤΑΙ ΣΕ ΜΗΚΗ 2000 – 2440 – 3050, Η ΤΑΙΝΙΑ ΠΑΡΑΓΕΤΑΙ ΣΕ ΚΟΜΜΑΤΙΑ ΤΩΝ 2000mm ΚΑΙ ΤΟ T/64 ΣΕ ΜΗΚΟΣ 3050mm

ΜΕΤΑΛΛΙΚΑ ΡΑΦΙΑ
(Διαστάσεις σε cm)

30	x	72			
30	x	92			
30	x	122			
38	x	72			
38	x	92			
38	x	122			
46	x	72			
46	x	92			
46	x	122			
61	x	92			
61	x	122			
76	x	92			
92	x	92			
30	x	72	x	72	ΓΩΝΙΑΚΟ ΡΑΦΙ Κ.Π.
38	x	72	x	72	ΓΩΝΙΑΚΟ ΡΑΦΙ Κ.Π.
46	x	72	x	72	ΓΩΝΙΑΚΟ ΡΑΦΙ Κ.Π.

● ΠΛΑΤΗ ΔΙΑΤΡΗΤΗ
● ΖΕΥΓΗ ΧΩΡΙΣΜΑΤΩΝ
(Διαστάσεις σε cm)

ΖΕΥΓΟΣ ΧΩΡΙΣΜΑΤΩΝ		ΚΑΘΕΤΟ ΧΩΡΙΣΜΑ			
92	122	30	38	46	61

- ΠΛΑΣΤΙΚΟ (PVC) ΠΕΛΜΑ
- ΒΙΔΕΣ M8X15 ΓΑΛΒΑΝΙΖΕ
- ΚΟΜΒΟΕΛΑΣΜΑ

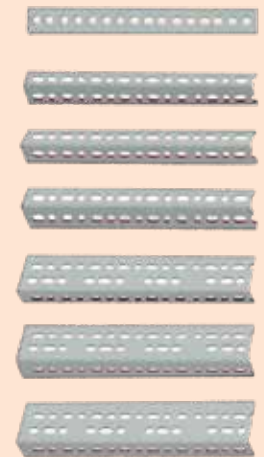

ΠΡΟΓΡΑΜΜΑ
ΠΑΡΑΓΩΓΗΣ
ΜΑΣ





ISO 9001
TUV
AUSTRIA
HELLAS

ΣΥΣΚΕΥΑΣΙΑ
ΣΕ ΠΑΚΕΤΟ
ΓΙΑ ΕΥΚΟΛΗ
ΜΕΤΑΦΟΡΑ
ΑΚΟΜΑ ΚΑΙ
ΜΕ Ι.Χ.

COMBI RACK

180 x 90 x 40 cm



ΣΥΣΤΗΜΑ
ΧΩΡΙΣ ΒΙΔΕΣ



ΕΤΟΙΜΟ ΣΕ
10' ΛΕΠΤΑ



175 kg



175 kg

175 kg

175 kg

μοντέλο: Π189440Γ: ΑΝΤΟΧΗ 175kg / ΕΠΙΠΕΔΟ ΟΜΟΙΟΜΟΡΦΑ ΚΑΤΑΝΕΜΗΜΕΝΟ ΦΟΡΤΙΟ

ΠΑΡΑΓΟΝΤΑΙ ΣΕ RAL -7035 ΚΑΙ ΣΕ ΑΝΟΙΧΤΟ ΓΚΡΙ
ΣΤΑ ΠΑΚΕΤΑ ΠΕΡΙΛΑΜΒΑΝΟΝΤΑΙ ΟΙ ΒΙΔΕΣ
ΚΑΙ ΤΑ ΥΛΙΚΑ ΣΥΝΑΡΜΟΛΟΓΗΣΗΣ.



ΔΙΑΣΤΑΣΕΙΣ				
ΚΩΔΙΚΟΣ	ΜΗΚΟΣ	ΠΛΑΤΟΣ	ΥΨΟΣ	ΑΡΙΘΜΟΣ ΡΑΦΙΩΝ
215400	100	50	200	4
214500	100	40	200	5
213500	100	30	200	5



ΚΩΔ: 215400



ΚΩΔ: 213500

ΚΩΔ: 214500



Τα πακέτα «FINO» μπορούν να ικανοποιήσουν μια ευρεία γκάμα αποθηκευτικών αναγκών, λόγω των διαστάσεών τους και του εύκολου τρόπου συναρμολόγησής τους. Κάθε πακέτο μπορεί από μόνο του να δημιουργήσει έναν ανεξάρτητο φορτιό ύψους 200cm ή δύο ανεξάρτητους φορτιούς ύψους 100cm έκαστος. Είναι ιδανικά για να καλύψουν ανάγκες αποθήκευσης στο σπίτι, στο γραφείο, στην αποθήκη ή στο εξοχικό. Το πακέτο μπορεί να μεταφερθεί με μικρό Ι.Χ. Η απόχρωση είναι ανοιχτό γκρι (RAL 7035).

ΠΩΛΗΣΗ ΧΟΝΔΡΙΚΗ / ΛΙΑΝΙΚΗ



**ΦΤΙΑΓΜΕΝΑ ΑΠΟ ΣΥΜΠΟΛΥΜΕΡΕΣ
ΠΟΛΥΠΡΟΠΥΛΕΝΙΟ.**



ΔΙΑΣΤΑΣΕΙΣ ΚΟΥΤΙΩΝ ΤΑΞΙΝΟΜΗΣΕΩΣ

ΚΩΔΙΚΟΣ	ΝΟ. ΠΕΡ.	A	B	C
EKI0,5	0,5	100	100	53
EKI1	1	150	110	75
EKI2	2	250	165	125
EKI2,5	2,5	250	344	125
EKI3	3	355	220	150
EKI4	4	515	330	200

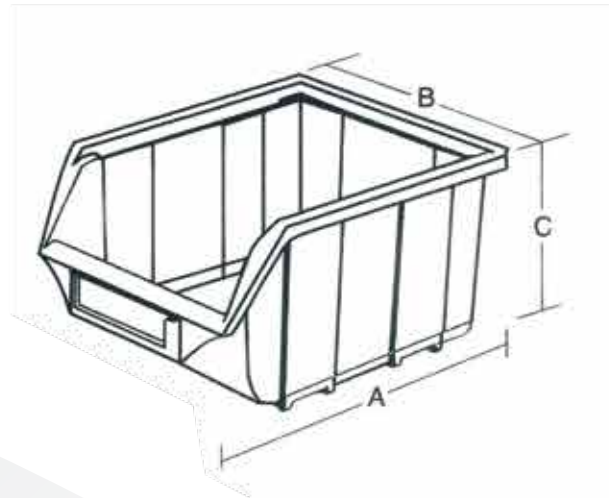

ΔΙΑΧΩΡΙΣΤΙΚΑ

Τα κουτιά ταξινομήσεως έχουν επιπλέον δυνατότητα διαχωρισμού. Κάθετα διαχωριστικά για τα κουτιά (EKI4, EKI3, EKI2,5, EKI2).



ΣΤΙΒΑΣΗ

Τα κουτιά ταξινομήσεως έχουν σχεδιαστεί ώστε να στοιβάζονται το ένα πάνω από το άλλο.

ΧΑΡΑΚΤΗΡΙΣΤΙΚΑ:

1. Φτιαγμένα από **συμπολυμερές πολυπροπυλένιο**
2. Ενισχυμένο πίσω "χείλος" για την κρέμαση του σε ράγες και πλάτες κουτιών
3. Ενισχυμένη κατασκευή με "χείλη" που βοηθούν σε κάθετη στοιβάξη
4. Ανθεκτικό στους παρισσότερους διαλύτες και υψηλότερες από τις κανονικές συνθήκες θερμοκρασίας
5. Οπτική επαφή με το υλικό που αποθηκεύεται ακόμα και όταν τα κουτιά δημιουργούν στοιβα και ελεύθερη πρόσβαση
6. Όλα τα κουτιά διαθέτουν καρτελοδέκτη
7. Εύκολος διαχωρισμός

ΠΛΑΤΗ ΚΟΥΤΙΩΝ ΤΟΙΧΟΥ

Η πλάτη κουτιών είναι κατασκευασμένη από χάλυβα 1,5mm πάχους, βαμμένη ηλεκτροστατικά σε γκρι απόχρωση και διατίθεται σε διάφορες διαστάσεις καθώς επιτρέπει, διάφορους συνδυασμούς κουτιών όπως περιγράφονται στον παρακάτω πίνακα.

ΚΩΔΙΚΟΣ	ΔΙΑΣΤ. (mm)	ΑΡΙΘΜΟΣ ΚΟΥΤΙΩΝ ΑΝΑ ΠΛΑΤΗ				
		EKI0,5	EKI1	EKI2	EKI2,5	EKI3
ΕΔΚΙ4646	460x460	24	16	4	3	4
ΕΔΚΙ4661	460x610	32	20	8	4	6
ΕΔΚΙ4692	460x920	48	32	12	6	10
ΕΔΚΙ46183	460x1830	96	64	24	12	20

ΡΑΓΑ ΚΟΥΤΙΩΝ ΓΙΑ ΤΟΙΧΟ & STAND ΕΡΚΙ92

Η ράγα κουτιών είναι μήκους 920mm και κατασκευάζεται από χάλυβα, βαμμένη ηλεκτροστατικά σε γκρι απόχρωση, μπορεί να τοποθετηθεί εύκολα σε διάφορους τύπους επιφανειών όπως Τοίχους, Πάνελ καθώς και σε Stand. Οι ράγες βοηθούν στην ύπαρξη ευέλικτων συνδυασμών χρησιμοποιώντας διάφορα μεγέθη κουτιών.



ΚΩΔΙΚΟΣ	ΔΙΑΣΤ. (mm)	ΡΑΓΑ ΚΟΥΤΙΩΝ ΤΟΙΧΟΥ & STAND				
		EKI0,5	EKI1	EKI2	EKI2,5	EKI3
ΕΡΚΙ92	920	9	8	5	2	4

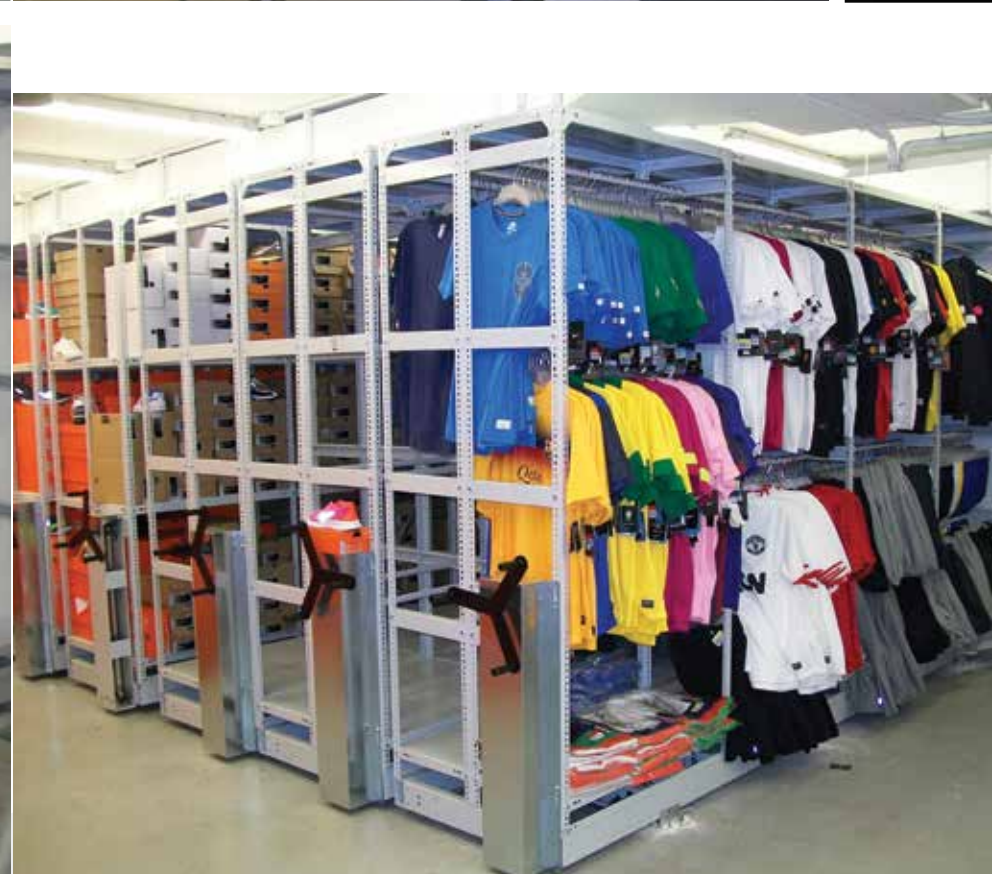

ΙΔΑΝΙΚΟ
ΣΥΣΤΗΜΑ ΓΙΑ
ΕΞΟΙΚΟΝΟΜΗΣΗ
ΧΩΡΟΥ &
ΧΡΟΝΟΥ

ΒΡΕΙΤΕ ΜΑΣ ΣΤΑ SOCIAL MEDIA





ΕΝΑ ΠΟΛΥΜΟΡΦΙΚΟ ΣΥΣΤΗΜΑ ΓΙΑ ΤΗΝ ΑΠΟΘΗΚΗ, ΤΟ ΚΑΤΑΣΤΗΜΑ, ΤΗΝ ΕΠΙΧΕΙΡΗΣΗ



**ΤΑΧΥΤΑΤΗ ΣΥΝΑΡΜΟΛΟΓΗΣΗ ΚΑΙ ΠΟΛΥ ΕΥΚΟΛΗ
ΕΝΑΛΛΑΓΗ ΡΑΦΙΩΝ ΚΑΘ'ΥΨΟΣ**

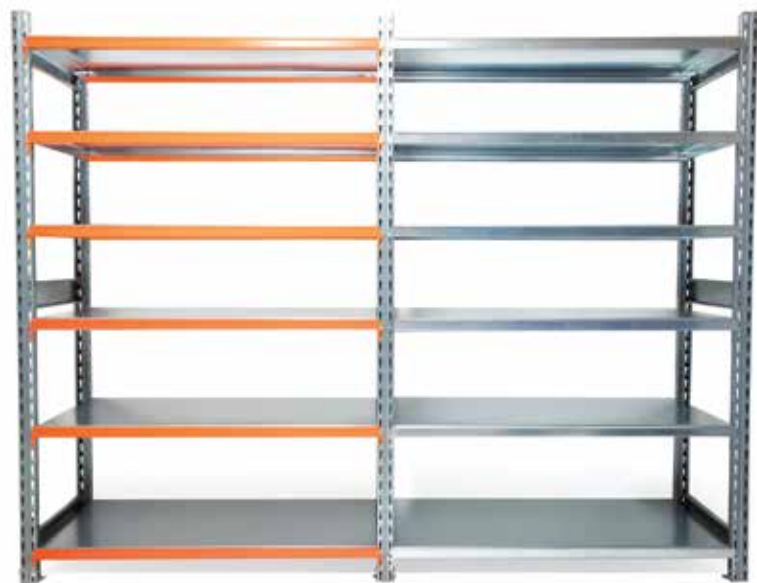

ΔΙΑΣΤΑΣΕΙΣ ΔΟΚΩΝ (cm)
92
122

ΒΑΘΟΣ ΠΛΑΙΣΙΩΝ (cm)
30
38
46
61

ΑΡΘΡΩΤΟ ΣΥΣΤΗΜΑ ΜΕ ΑΝΤΟΧΕΣ
ΑΠΟ 170kg - 220kg

ΣΤΕΝΟ PROFILE ΔΟΚΟΥ ΜΟΝΟ
40mm ΓΙΑ ΤΗΝ ΠΟΛΑΠΛΗ
ΤΟΠΟΘΕΤΗΣΗ ΔΟΚΩΝ ΚΑΘ'ΥΨΟΣ -
ΠΥΚΝΗ ΔΙΑΤΑΞΗ

ΥΨΟΣ ΠΛΑΙΣΙΩΝ ΑΠΟ 1.50m - 8.00m



ΜΕ ΧΡΗΣΗ ΔΟΚΩΝ ΠΟΡΤΟΚΑΛΙ, Η ΕΞ ΟΛΟΚΛΗΡΟΥ
ΓΑΛΒΑΝΙΖΕ ΓΙΑ ΧΩΡΟΥΣ ΕΙΔΙΚΩΝ ΣΥΝΘΗΚΩΝ

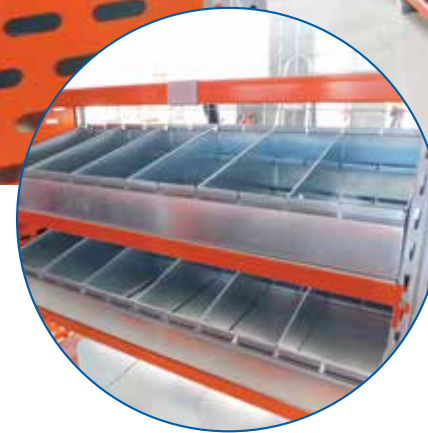

ΙΔΑΝΙΚΟ ΓΙΑ ΤΗΝ ΔΗΜΙΟΥΡΓΙΑ ΡΑΦΙΩΝ
ΘΥΡΙΔΑΣ, ΡΑΦΙΩΝ ΣΕ ΣΥΝΔΥΑΣΜΟ
ΜΕ ΠΛΑΣΤΙΚΑ Η ΜΕΤΑΛΛΙΚΑ ΚΟΥΤΙΑ,
ΡΑΦΟΠΑΤΑΡΩΝ ΚΑΙ ΔΕΚΑΔΩΝ ΑΛΛΩΝ
ΕΦΑΡΜΟΓΩΝ ΓΙΑ ΚΑΘΕ ΕΠΙΧΕΙΡΗΣΗ.

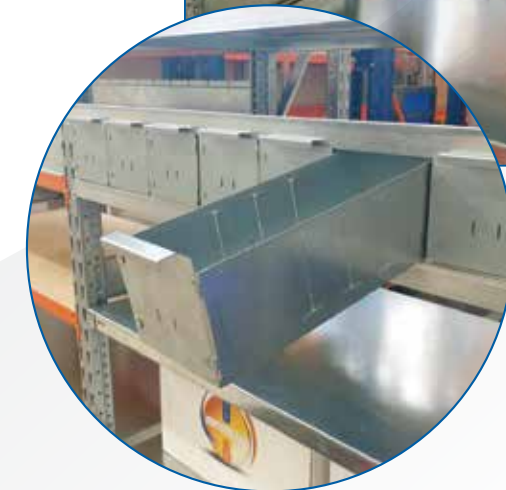



ΔΙΑΣΤΑΣΕΙΣ
ΔΟΚΩΝ (cm)

92
122
152
183
213
244

ΒΑΘΟΣ
ΠΛΑΙΣΙΩΝ (cm)

40
60
80
97
120



ΑΡΘΡΩΤΟ ΣΥΣΤΗΜΑ
ΜΕ ΑΝΤΟΧΕΣ
ΑΠΟ **450kg** ΕΩΣ **700kg**
ΑΝΑ ΖΕΥΓΟΣ ΔΟΚΩΝ.

ISO 9001
TUV
AUSTRIA
HELLAS



ΠΛΑΙΣΙΑ ΑΠΟ ΓΑΛΒΑΝΙΖΕ ΛΑΜΑΡΙΝΑ ΜΕ ΥΨΗ ΑΠΟ 1,5 ΕΩΣ 8 ΜΕΤΡΑ
ΔΟΚΙΔΕΣ ΑΠΟΧΡΩΣΗ ΠΟΡΤΟΚΑΛΙ



ΒΡΕΙΤΕ ΜΑΣ ΣΤΑ SOCIAL MEDIA



ΟΙΚΟΝΟΜΙΚΗ
& ΑΝΘΕΚΤΙΚΗ
ΛΥΣΗ ΓΙΑ ΤΗΝ
ΔΗΜΙΟΥΡΓΙΑ
ΠΑΓΚΟΥ
ΕΡΓΑΣΙΑΣ



ΑΡΘΡΩΤΟ (ΚΟΥΜΠΩΤΟ) ΣΥΣΤΗΜΑ ΧΩΡΙΣ ΒΙΔΕΣ ΓΙΑ ΤΗΝ ΕΥΚΟΛΗ ΚΑΙ ΓΡΗΓΟΡΗ ΑΥΞΟΜΕΙΩΣΗ
ΤΩΝ ΔΟΚΙΔΩΝ ΑΝΑΛΟΓΑ ΜΕ ΤΙΣ ΑΝΑΓΚΕΣ ΣΑΣ





ΑΡΘΡΩΤΟ (ΚΟΥΜΠΩΤΟ) ΣΥΣΤΗΜΑ ΜΕ ΑΝΤΟΧΕΣ
ΑΠΟ 1800kg ΕΩΣ 4000kg ΑΝΑ ΖΕΥΓΟΣ



Χρησιμοποιώντας το σύστημα Heavy Rack μπορούμε να πετύχουμε άμεση προσπέλαση σε χιλιάδες θέσεις παλετών γρήγορα και παραγωγικά έχοντας πλήρη αξιοποίηση του αποθηκευτικού μας χώρου ακόμα και όταν τα προϊόντα που θέλουμε να αποθηκεύσουμε είναι ακανόνιστου μεγέθους και δεν τοποθετούνται με την χρήση παλετών. Αλλά πάντα με την εγγύηση και την ασφάλεια των προϊόντων της
Θ. Δημητρουλάκος Α.Β.Ε.Ε



ISO 9001
TUV
AUSTRIA
HELLAS

ΠΛΑΙΣΙΑ ΓΑΛΒΑΝΙΖΕ ΜΕ ΥΨΟΣ ΑΠΟ 2.00 m ΕΩΣ 12.00 m
ΔΟΚΙΔΕΣ ΑΠΟΧΡΩΣΗ ΠΟΡΤΟΚΑΛΙ

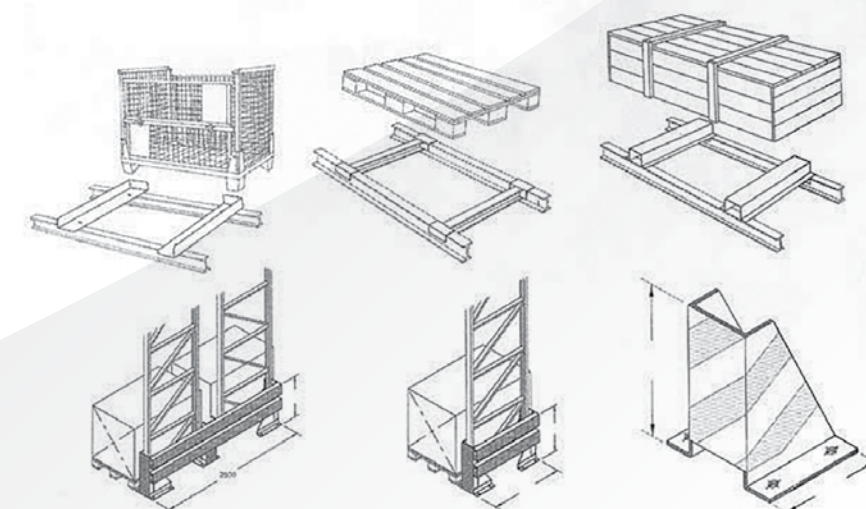



Για σύνθητες σύστημα
ραφιών
(Adjustable Pallet
Racking)
με διαδρόμους 2,5
έως 3,0μ.

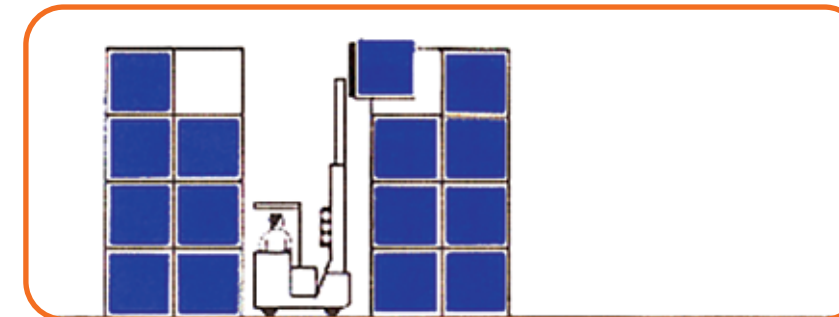

Για ράφια στενών
διαδρόμων
(Narrow - Aisle
Racking)
με διαδρόμους 1,5
έως 1,8μ.

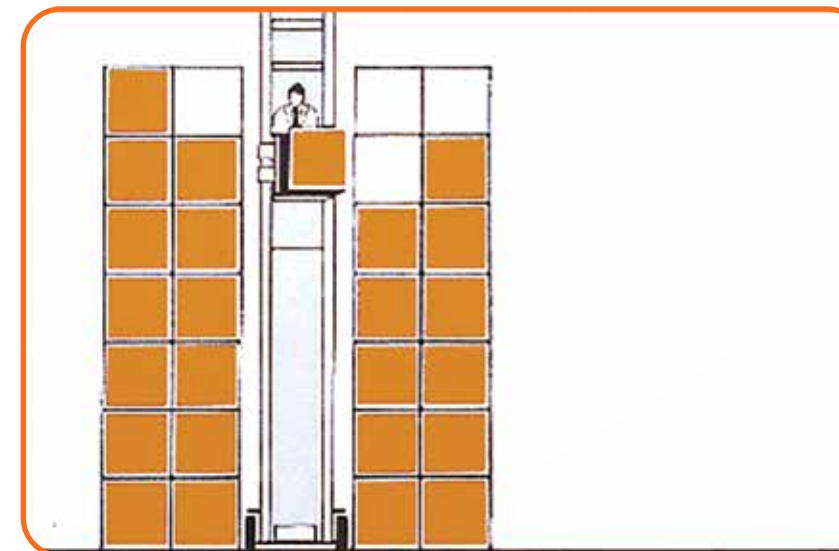

Για ράφια
υπερυψωμένα
(High Bay) με ειδικά
ανυψωτικά μηχανήματα
Stacker Cranes
και διαδρόμους
στενότερους
από 1,5μ.

Υλοποιώντας καθημερινά ιδέες προσπαθούμε να καλύψουμε κάθε απαίτηση. Έχουμε τα συστήματα και την θέληση να λύσουμε αποτελεσματικά οποιοδήποτε αποθηκευτικό σας πρόβλημα. Απλώς επικοινωνήστε μαζί μας.

ΒΡΕΙΤΕ ΜΑΣ ΣΤΑ SOCIAL MEDIA





Ελαχιστοποίηση των απαιτούμενων διαδρόμων.
Μεγιστοποίηση της χρησιμότητας του χώρου.
Ιδανικό για την αποθήκευση ομοειδών προϊόντων.
Δυνατότητα αποθήκευσης εις βάθος και καθ' ύψος.
Σχεδιασμένο να δέχεται το μεγαλύτερο δυνατό πλήθος παλετών.

Drive In

Το Drive In, στο οποίο η τοποθέτηση και η λήψη των παλετών γίνεται από μια μόνο πλευρά. Βασίζεται στην αρχή LIFO (Last In First Out) και χρησιμοποιείται κυρίως για προϊόντα τα οποία έχουν αργή κίνηση στην αγορά.



Drive Through

Το Drive Through βασίζεται σε μια εντελώς διαφορετική αρχή την FIFO (First In First Out) και χρησιμοποιείται κυρίως για προϊόντα τα οποία έχουν μεγάλη και γρήγορη διέλευση στην αγορά.





ΜΕ ΟΛΑ ΤΑ ΠΛΕΟΝΕΚΤΗΜΑΤΑ
ΤΩΝ ΣΥΣΤΗΜΑΤΩΝ ΣΤΟΙΒΑΣ (DEEP
LANE STORAGE) DRIVE IN & DRIVE
THROUGH, ΠΡΟΣΘΕΤΟΝΤΑΣ ΕΝΑ
ΦΟΡΕΙΟ (SHUTTLE CART)
ΜΕΓΙΣΤΟΠΟΙΟΥΜΕ ΤΙΣ ΔΥΝΑΤΟΤΗΤΕΣ
ΚΑΘΩΣ ΕΠΙΣΗΣ ΤΗΝ ΑΣΦΑΛΕΙΑ ΚΑΙ
ΤΑΧΥΤΗΤΑ.



ΔΕΙΤΕ ΤΗΝ ΕΦΑΡΜΟΓΗ
ΤΟΥ ΣΥΣΤΗΜΑΤΟΣ
ΣΤΟ YOUTUBE



Λειτουργία με δυνατότητα
πολλοπλών παλετών κρατώντας
σταθερή μόνο την μια διάσταση

Μπορεί να λειτουργήσει σε όλες
τις μορφές L.I.FO - F.I.FO , να έχει
συναρμογές με όλα τα συστήματα
παλέτας καθώς επίσης και να
αναπτυχθεί σε ένα πλήρη αυτοματισμό.

Δυνατότητα σχεδιασμού του
συστήματος για κάθε φορείο
(shuttle cart)





Δεν υπάρχει προϊόν που να μην μπορεί να αποθηκευθεί στα συστήματα της Θ. ΔΗΜΗΤΡΟΥΛΑΚΟΣ ΑΒΕΕ. Λόγια που κάνουμε πράξη καθημερινά με την δημιουργία καινούργιων ευέλικτων συστημάτων.

Από ένα ράφι παλέτας έως ακόμα και ένα μεταλλικό κτήριο τίποτα δεν είναι δύσκολο για τα συστήματα που έχουμε αναπτύξει με βασικό στόχο πάντα την μείωση του κόστους και την απόλυτη λειτουργικότητα.

ISO 9001
TUV
AUSTRIA
HELLAS





Ιδανικό σύστημα για αντικείμενα μεγάλου μήκους που δεν παλετοποιούνται.

Τα συστήματα ραφιών CANTILEVER πληρούν τις προϋποθέσεις οικονομικής αποθήκευσης μεγάλων σε μήκος και σχετικά μεγάλων σε όγκο και βάρος αντικειμένων, όπως λαμαρίνας, ξυλείας, φύλλων νοβοπάν ή MDF, σωλήνων ή ράβδων πλαστικών ή μεταλλικών.

Προσφέρουν ασφαλή και άνετη μετακίνηση προϊόντων σε συνδυασμό με την εξοικονόμηση χώρου αποθήκευσης.

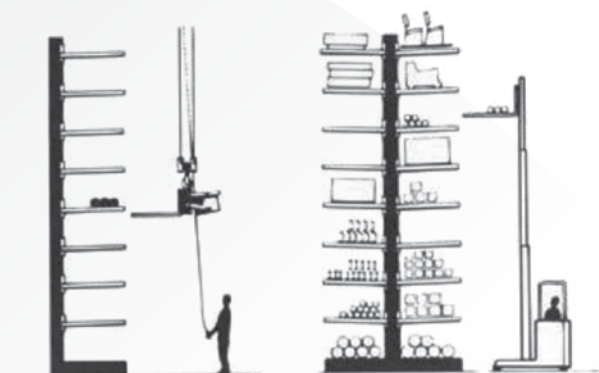

ISO 9001
TUV
AUSTRIA
HELLAS

ΒΡΕΙΤΕ ΜΑΣ ΣΤΑ SOCIAL MEDIA





Ράφια προβολής σε πολυκαταστήματα, μίνι μαρκετ και D.I.Y.

Η Θ. ΔΗΜΗΤΡΟΥΛΑΚΟΣ Α.Β.Ε.Ε εκτός από συστήματα αποθήκευσης παράγει μια ευρεία γκάμα ραφιών προβολής, από υλικά κορυφαίας ποιότητας που αντέχουν στο χρόνο και τη χρήση. Ειδικότερα, κατά τη διάρκεια της μακρόχρονης πορείας της, η εταιρεία κατάφερε να εκπληρώσει επιτυχώς ένα μεγάλο αριθμό εγκατεστημένων έργων σε σύστημα τύπου Super Market (Self Service) και να αναπτύξει ένα πλούσιο πελατολόγιο.

Βασικός σκοπός του συστήματος τύπου Super Market (Self Service) είναι, εκτός από την ικανή αντοχή σε φορτίο, να προσφέρει και περισσότερους συνδυασμούς ανοιγμάτων, έτσι ώστε να αξιοποιείται στο μέγιστο βαθμό κάθε ράφι.

Ιδανικό σύστημα για την προβολή κάθε είδους προϊόντων, πολλές προτάσεις και λύσεις έχουν δοθεί τα 30 χρόνια που δημιουργούμε συστήματα αποθήκευσης και προβολής, η σειρά προϊόντων του συστήματος SM1 είναι σίγουρα ο κατάλληλος συνεργάτης για την προβολή των προϊόντων σας.





Ευελιξία και στιβαρότητα χαρακτηρίζουν
όλες τις κατασκευές μας, σίγουρα ένα
από τα συστήματά μας είναι ιδανικό για εσάς.

ISO 9001
TUV
AUSTRIA
HELLAS





ΣΥΣΤΗΜΑ Ρ33							
ΜΗΚΟΣ ΡΑΦΙΩΝ							
cm	57	72	97	122			
ΠΛΑΤΟΣ ΒΑΣΗΣ							
cm	30	40	50	60			
ΠΛΑΤΟΣ ΡΑΦΙΟΥ ΚΑΙ ΠΛΑΤΟΣ ΠΡΟΒΟΛΟΥ							
cm	20	25	30	40	50	60	
ΥΨΟΣ ΟΡΘΟΣΤΑΤΩΝ							
cm	120	140	160	180	200	220	240

ΤΑ ΠΑΡΑΠΑΝΩ ΜΕΓΕΘΗ ΑΠΟΤΕΛΟΥΝ ΤΟ ΠΡΟΓΡΑΜΜΑ
ΠΑΡΑΓΩΓΗΣ ΤΗΣ Θ.ΔΗΜΗΤΡΟΥΛΑΚΟΣ Α.Β.Ε.Ε

ISO 9001
TUV
AUSTRIA
HELLAS

ΒΡΕΙΤΕ ΜΑΣ ΣΤΑ SOCIAL MEDIA



Η σειρά προϊόντων SMI εύκολα μετατρέπεται σε stand, ειδικά για την προβολή και για την προώθηση ενός μεμονωμένου προϊόντος, η ακόμα και ενός ονόματος, διάφορες μετώπες χαρίζουν καλαισθησία και τραβούν την προσοχή όλων.

Η **Θ. ΔΗΜΗΤΡΟΥΛΑΚΟΣ ΑΒΕΕ** παρέχει και υπηρεσίες παραγωγής για όλων των ειδών τα προϊόντα.

ISO 9001
TUV
AUSTRIA
HELLAS



ΠΣΥ 24

ΠΣΥ 36



ΠΣΥ 9



ΠΣΥ 15



ΠΣΥ 25



ΠΣΥ 40



ΠΣΥ 60

ΜΕΤΑΛΛΙΚΕΣ ΣΥΡΤΑΡΟΘΗΚΕΣ ΑΠΟΧΡΩΣΗ ΣΚΟΥΡΟ ΓΚΡΙ			
ΚΩΔΙΚΟΣ	ΠΕΡΙΓΡΑΦΗ	ΔΙΑΣΤΑΣΗ cm	ΕΠΙΠΛΕΟΝ ΣΤΟΙΧΕΙΑ :
ΠΣΥ9/Μ	ΜΕΤΑΛΛΙΚΗ ΣΥΡΤΑΡΟΘΗΚΗ Ν9	Μ50*Β25,5*Υ27	9 ΣΥΡΤΑΡΙΑ ΕΚΑ3
ΠΣΥ15/Μ	ΜΕΤΑΛΛΙΚΗ ΣΥΡΤΑΡΟΘΗΚΗ Ν15	Μ38*Β20*Υ36,5	15 ΣΥΡΤΑΡΙΑ ΕΚΑ2
ΠΣΥ24/Μ	ΜΕΤΑΛΛΙΚΗ ΣΥΡΤΑΡΟΘΗΚΗ Ν24	Μ38*Β20*Υ57,5	24 ΣΥΡΤΑΡΙΑ ΕΚΑ2
ΠΣΥ25/Μ	ΜΕΤΑΛΛΙΚΗ ΣΥΡΤΑΡΟΘΗΚΗ Ν25	Μ38*Β20*Υ36,5	25 ΣΥΡΤΑΡΙΑ ΕΚΑ1
ΠΣΥ36/Μ	ΜΕΤΑΛΛΙΚΗ ΣΥΡΤΑΡΟΘΗΚΗ Ν36	Μ38*Β20*Υ85,5	36 ΣΥΡΤΑΡΙΑ ΕΚΑ2
ΠΣΥ40/Μ	ΜΕΤΑΛΛΙΚΗ ΣΥΡΤΑΡΟΘΗΚΗ Ν40	Μ38*Β20*Υ57,5	40 ΣΥΡΤΑΡΙΑ ΕΚΑ1
ΠΣΥ60/Μ	ΜΕΤΑΛΛΙΚΗ ΣΥΡΤΑΡΟΘΗΚΗ Ν60	Μ38*Β20*Υ85,5	60 ΣΥΡΤΑΡΙΑ ΕΚΑ1

Ο ΚΩΔΙΚΟΣ ΤΗΣ ΣΥΡΤΑΡΟΘΗΚΗΣ ΥΠΟΔΗΛΩΝΕΙ ΤΟΝ ΑΡΙΘΜΟ ΤΩΝ ΣΥΡΤΑΡΙΩΝ.

ΔΙΑΦΑΝΟ ΠΛΑΣΤΙΚΟ ΚΟΥΤΙ ΣΥΡΤΑΡΟΘΗΚΗΣ (ΣΥΡΤΑΡΙ)		
ΚΩΔΙΚΟΣ	ΠΕΡΙΓΡΑΦΗ	ΔΙΑΣΤΑΣΗ cm
ΕΚΑ1	ΚΟΥΤΙ ΣΥΡΤΑΡΟΘΗΚΗΣ ΔΙΑΦΑΝΟ	6,5*19,5*5
ΕΚΑ2	ΚΟΥΤΙ ΣΥΡΤΑΡΟΘΗΚΗΣ ΔΙΑΦΑΝΟ	11,5*19,5*5
ΕΚΑ3	ΚΟΥΤΙ ΣΥΡΤΑΡΟΘΗΚΗΣ ΔΙΑΦΑΝΟ	15,5*25*6,5



ΣΥΣΚΕΥΑΣΙΑ
ΣΕ ΠΑΚΕΤΟ
ΓΙΑ ΕΥΚΟΛΗ
ΜΕΤΑΦΟΡΑ
ΑΚΟΜΑ ΚΑΙ
ΜΕ Ι.Χ.



VENUS



ΒΡΕΙΤΕ ΜΑΣ ΣΤΑ SOCIAL MEDIA



ΜΕΤΑΛΛΙΚΗ ΝΤΟΥΛΑΠΑ

ΣΥΝΑΡΜΟΛΟΓΗΣΤΕ
ΕΥΚΟΛΑ ΑΚΟΛΟΥΘΩΝΤΑΣ
ΤΟ LINK ΤΟΥ QR CODE



ΑΝΘΕΚΤΙΚΗ
ΣΤΙΣ ΑΝΤΙΘΕΣ
ΚΑΙΡΙΚΕΣ
ΣΥΝΘΗΚΕΣ



ΙΜΑΤΙΟΘΗΚΕΣ



ΟΙ ΝΕΕΣ ΜΕΤΑΛΛΙΚΕΣ ΝΤΟΥΛΑΠΕΣ ΤΗΣ
Θ.ΔΗΜΗΤΡΟΥΛΑΚΟΣ Α.Β.Ε.Ε
ΚΑΛΥΠΤΟΥΝ ΕΝΑ ΕΥΡΥ ΦΑΣΜΑ ΑΝΑΓΚΩΝ
ΜΕ ΑΤΕΛΕΙΩΤΕΣ ΧΡΗΣΕΙΣ ΠΑΝΤΟΥ!
ΣΤΟ ΣΠΙΤΙ, ΤΟ ΓΡΑΦΕΙΟ, ΤΟ ΚΑΤΑΣΤΗΜΑ,
ΤΗΝ ΑΠΟΘΗΚΗ ΑΚΟΜΑ ΚΑΙ ΣΕ
ΕΞΩΤΕΡΙΚΟΥΣ ΧΩΡΟΥΣ ΟΠΩΣ ΜΠΑΛΚΟΝΙΑ,
ΚΗΠΟΥΣ ΚΑΙ ΑΥΛΕΣ.

ΔΙΑΣΤΑΣΕΙΣ SET ΝΤΟΥΛΑΠΑΣ		
ΠΟΡΤΕΣ	2 ΦΥΛΛΑ	1 ΦΥΛΛΟ
ΥΨΟΣ (mm)	1750 - 920	1750 - 920
ΜΗΚΟΣ(mm)	900	590
ΠΛΑΤΟΣ(mm)	450	450
ΧΡΩΜΑΤΙΣΜΟΣ		
RAL	ΑΝΟΙΧΤΟ ΓΚΡΙ 7035 INDUSTRIAL POLYESTER	

ISO 9001
TUV
AUSTRIA
HELLAS

ΠΩΛΗΣΗ ΧΟΝΔΡΙΚΗ / ΛΙΑΝΙΚΗ

Οι άνθρωποι που σας εξυπηρετούν...

Σε ένα σύστημα αποθήκευσης και προβολής υπάρχει πάντα κάτι περισσότερο που σας ενδιαφέρει πέρα από την καλή μελέτη, τα άριστα υλικά και την ωραία εμφάνιση. Είναι η εταιρεία πίσω από το προϊόν.

Η **Θ. ΔΗΜΗΤΡΟΥΛΑΚΟΣ Α.Β.Ε.Ε.** έχει ήδη στην Ελλάδα πάνω από 30 χρόνια εμπειρία μελέτης και κατασκευής εξοπλισμών αποθήκευσης και συνεργάζεται τεχνολογικά με τις μεγαλύτερες εταιρείες του είδους της στην Ευρώπη. Γι' αυτό είναι σε θέση να ανταποκρίνεται στις διεθνείς προδιαγραφές αντοχών και ποιότητας.

Η πρώτη επαφή μαζί μας θα είναι μέσω ενός αντιπροσώπου μας ή ενός ειδικευμένου στελέχους πωλήσεων της εταιρείας μας. Η δουλειά τους δεν είναι μόνο να πάρουν για λογαριασμό της εταιρείας μας μία παραγγελία, αλλά να εξασφαλίζουν ότι ο πελάτης θα πάρει το σωστό εξοπλισμό για το συγκεκριμένο πρόβλημα που έχει. Και αυτό γιατί νομίζουμε ότι ο ικανοποιημένος πελάτης αξίζει πολύ περισσότερο από μία παραγγελία. Αλλά και μετά την παραγγελία σας όταν έρθει η ώρα της ανέγερσης, τα έμπειρα συνεργεία μας υπό την επίβλεψη εξειδικευμένων τεχνικών μας θα εγκαταστήσουν τον εξοπλισμό σας μικρό ή μεγάλο, απλό ή σύνθετο, γρήγορα και τηρώντας κάθε τι που επιβάλλεται για λόγους ασφάλειας και ποιότητας.



Σχεδιάζουμε με γνώμονα τις απαιτήσεις και τις ανάγκες του χώρου σας.

Η **Θ. ΔΗΜΗΤΡΟΥΛΑΚΟΣ Α.Β.Ε.Ε.** αναλαμβάνει τη μελέτη και το σχεδιασμό του χώρου σας, με γνώμονα τις απαιτήσεις και τις ιδιαιτερότητες της αξιοποίησής του. Στόχος της είναι η επίτευξη της αποθήκευσης των προϊόντων σας με τον κατάλληλο εξοπλισμό, στην οικονομικότερη τιμή και τον ταχύτερο χρόνο. Στη **Θ. ΔΗΜΗΤΡΟΥΛΑΚΟΣ Α.Β.Ε.Ε.** παρέχεται η δυνατότητα αυτοψίας και μέτρησης του χώρου σας. Στη συνέχεια εκπονείται πρόχειρο σχέδιο ή σκαρίφημα του χώρου, το οποίο αποστέλλεται με φαξ ή mail. Έτσι, έχετε στα χέρια σας μια άρτια και λειτουργική λύση, η οποία ανταποκρίνεται τόσο στις καθημερινές ανάγκες των ανθρώπων που χρησιμοποιούν το χώρο, όσο και στις δικές σας απαιτήσεις για ομαλή και ασφαλή αποθήκευση ή προβολή των προϊόντων σας.

Με αυτόν τον τρόπο σας παρέχεται ένα προσχέδιο για να έχετε εξ' αρχής πλήρη γνώση του τελικού αποτελέσματος. Το άρτια εκπαιδευμένο προσωπικό της **Θ. ΔΗΜΗΤΡΟΥΛΑΚΟΣ Α.Β.Ε.Ε.** είναι κοντά σας κάθε στιγμή για να σας ακούσει και να σας προτείνει την καλύτερη λύση.

ΣΤΕΙΛΤΕ ΤΗΝ ΚΑΤΟΨΗ ΣΑΣ

**ΣΕ HARD COPY, ΣΕ MAIL, ΣΕ FACEBOOK MSG ή
ΣΕ VIBER ΣΤΟ 6981136780
Η ΟΜΑΔΑ ΜΑΣ ΠΕΡΙΜΕΝΕΙ ΝΑ ΣΑΣ ΕΞΥΠΗΡΕΤΗΣΕΙ**

Η ΤΟΠΟΘΕΣΙΑ
ΜΑΣ ΣΤΗ
Ν. ΦΙΛΑΔΕΛΦΕΙΑ



ΝΕΑ ΦΙΛΑΔΕΛΦΕΙΑ
210 2799476



Η ΤΟΠΟΘΕΣΙΑ
ΜΑΣ ΣΤΟ
ΒΟΤΑΝΙΚΟ



ΙΕΡΑ ΟΔΟΣ
210 3475665



Η ΤΟΠΟΘΕΣΙΑ
ΜΑΣ ΣΤΟ ΕΡΓ.
ΣΧΗΜΑΤΑΡΙΟΥ



ΣΧΗΜΑΤΑΡΙ
22620 59925



Η ΤΟΠΟΘΕΣΙΑ
ΜΑΣ ΣΤΗ
ΘΕΣΣΑΛΟΝΙΚΗ



ΘΕΣΣΑΛΟΝΙΚΗ
2310 795260



Γι' αυτό όποτε έρθει η ώρα να λύσετε το αποθηκευτικό σας πρόβλημα ελάτε στην



**Θ. Δημητρουλάκος
Α.Β.Ε.Ε.**



ΒΡΕΙΤΕ ΜΑΣ ΣΤΑ SOCIAL MEDIA



www.dimitroulakis.gr



ISO 9001



Πλήθος καταστημάτων έχουν εμπιστευθεί την
Θ. ΔΗΜΗΤΡΟΥΛΑΚΟΣ ΑΒΕΕ
για την ανάπτυξη του χώρου.
Για μας δεν υπάρχει δύσκολο προϊόν.



Θ. Δημητρουλάκος Α.Β.Ε.Ε.



ΣΧΗΜΑΤΑΡΙ



ΘΕΣΣΑΛΟΝΙΚΗ



**ΑΠΟΣΤΟΛΗ
ΣΕ ΟΛΗ ΤΗΝ
ΕΛΛΑΔΑ**

Κεντρικό – Έκθεση

Ιερά Οδός 54, Βοτανικός
Τηλ.: 210 34 70 649, 210 34 75 665

Κέντρο Παραγωγής Α

1 χλμ Ε.Ο Σχηματαρίου – Χαλκίδος
Τηλ.: 22620 56888, 22620 56887

Υποκατάστημα Α

Λ. Δεκελείας 221, Ν.Φιλαδέλφεια
Τηλ – Fax: 210 27 99 476

Κέντρο Παραγωγής Β – Έκθεση

1 χλμ Ε.Ο Σχηματαρίου – Χαλκίδος
Τηλ.: 22620 59925, 22620 59059

Νέο Υποκατάστημα Θεσσαλονίκης

ΒΙΠΕ ΣΙΝΔΟΥ – Ο.Τ 53B – Δ.Α 8
Τηλ.: 2310 795 260, 2310 795 261

Κέντρο Παραγωγής Γ – Έκθεση

ΒΙΠΕ ΣΙΝΔΟΥ – Ο.Τ 53B – Δ.Α 8
Τηλ.: 2310 795 260, 2310 795 261